

Uputstvo za korisnika

# PREČIŠĆIVAČ VAZDUHA

---

Pažljivo pročitajte ovo korisničko uputstvo pre rukovanja proizvodom i uvek ga držite pri ruci ako vam zatreba.

# SADRŽAJ

Ovaj priručnik može sadržati slike ili sadržaje koji se razlikuju od modela koji ste kupili. Ovo uputstvo podleže reviziji od strane proizvođača.

<b>UPUTSTVA ZA BEZBEDNOST .....</b>	<b>3</b>
VAŽNA BEZBEDNOSNA UPUTSTVA .....	3
Briga za životnim okruženjem .....	10
<b>INSTALACIJA .....</b>	<b>11</b>
Delovi i specifikacije .....	11
Otpakivanje uređaja .....	14
Zahtevi u pogledu mesta postavljanja .....	15
Zahtevi u pogledu transporta .....	15
<b>RAD .....</b>	<b>16</b>
Kontrolna tabla .....	16
Daljinski upravljač .....	18
Početak rada .....	18
Korišćenje režima rada .....	19
Podešavanje brzine ventilatora .....	20
Korišćenje dodatnih funkcija .....	21
Provera kvaliteta vazduha .....	22
<b>PAMETNE FUNKCIJE .....</b>	<b>25</b>
Upotreba aplikacije LG SmartThinQ .....	25
funkcije Smart Diagnosis™ .....	27
<b>ODRŽAVANJE .....</b>	<b>28</b>
Održavanje uređaja .....	28
Čišćenje uređaja .....	29
Održavanje filtera .....	30
<b>REŠAVANJE PROBLEMA.....</b>	<b>31</b>
Pre nego što pozovete servis.....	31

Naredne bezbednosne smernice imaju za cilj da spreče nepredviđene rizike ili štetu od nebezbednog ili nepravilnog korišćenja proizvoda. Ove smernice se dele na „UPOZORENJE” i „OPREZ” kao što je opisano ispod.

 Ovaj simbol stoji uz pojmove i operacije koji mogu da predstavljaju rizik. Pažljivo pročitajte deo sa ovim simbolom i pratite uputstva kako biste izbegli rizik.

## **UPOZORENJE**

Ovo znači da nepoštovanje uputstava može da dovede do ozbiljne povrede ili smrti.

## **OPREZ**

Ovo znači da nepoštovanje uputstava može da dovede do manje povrede ili oštećenja proizvoda.

## VAŽNA BEZBEDNOSNA UPUTSTVA

### **UPOZORENJE**

**Kako biste umanjili rizik od nastajanja požara, strujnog udara ili povrede lica prilikom korišćenja proizvoda, potrebno je poštovati osnovne mere predostrožnosti o bezbednosti, uključujući i one koje slede:**

### **Deca u domaćinstvu**

- Ovaj uređaj nije namenjen za korišćenje za osobe (uključujući decu) sa umanjanim fizičkim, čulnim ili mentalnim sposobnostima ili za osobe sa nedostatkom iskustva i znanja, osim ako nisu pod nadzorom ili imaju pomoć pri korišćenju uređaja od strane osobe odgovorne za njihovu bezbednost. Decu treba nadgledati da bi se obezbedilo da se ne igraju uređajem.

## Za korišćenje u Evropi

- Ovaj uređaj mogu da koriste deca starosti 8 godina i više kao i lica sa umanjanim fizičkim, čulnim i mentalnim sposobnostima ili nedostatkom iskustva i znanja ukoliko su pod nadzorom ili upućena u korišćenje uređaja na bezbedan način i razumeju uključene opasnosti. Deca ne smeju da se igraju sa uređajem. Čišćenje i održavanje ne mogu obavljati deca bez nadzora.

## Instalacija

- Uređaj se ne sme instalirati na neravnoj ili nagnutoj površini.
- Uređaj se ne sme instalirati tako da bude direktno izložen sunčevoj svetlosti ili u blizini grejnih tela.
- Proizvod se ne sme instalirati na mestu gde može doći do curenja zapaljivog gasa ili postoji prisustvo industrijskih ulja ili metalnih čestica.
- Pazite da ne pritisnete utikač zadnjim delom uređaja.
- Nemojte da dodirujete utikač za napajanje mokrim rukama.
- Kada isključujete kabl za napajanje, uvek ga povucite za utikač.
- Isključite iz struje uređaj dok grmi ili seva ili kada nije u upotrebi duže vreme.
- Pazite da se kabl za napajanje ne savija previše ili da nije pritisnut nekim teškim predmetom.
- Nemojte da produžavate kabl za napajanje ili da ga modifikujete.
- Nemojte da koristite nekoliko uređaja na utičnici sa produžetkom za više priključaka.
- Uspostavite čvrstu vezu tako da se priključci koji se zavijaju ne mogu olabaviti povlačenjem kabla.
- Obezbedite da kabl napajanja ne može biti izvučen ili oštećen tokom rada.
- Ako je kabl za napajanje oštećen, proizvođač, serviser ili slična kvalifikovana osoba mora da ga zameni da bi se izbegla opasnost.

## Rad

- Ako je uređaj uronjen u vodu, prestanite da ga koristite i obratite se servisnom centru kompanije LG Electronics.
- Ako dođe do curenja gasa (izobutan, propan, prirodni gas itd.) nemojte dirati proizvod ili utikač i odmah provetrite prostoriju.
- Ne čistite uređaj četkama, tkaninama ili suđerima koji imaju grubu površinu ili metalne delove.
- Ako primetite bilo kakvu neuobičajenu buku, miris ili dim, odmah isključite proizvod iz struje i obratite se servisnom centru kompanije LG Electronics.
- Samo osoba ovlašćena za popravke iz servisnog centra LG Electronics može vršiti rasklapanje, popravku ili izmenu uređaja.
- Nemojte koristiti ili držati vatru, goriva (etar, benzen, alkohol, lekove, propan, butan, zapaljivi sprej, insekticide, osveživače za vazduh, kozmetiku, itd.) ili zapaljive materije (sveće, lampe, itd) u blizini proizvoda.
- Ne postavljajte kabl za napajanje ispod prostirki, tepiha ili otirača.
- Nemojte dozvoliti životinjama ili kućnim ljubimcima da žvaću kabl za napajanje.
- Nemojte pomerati uređaj dok radi.
- Nemojte da oštetite uređaj.
- Nemojte stavljati ruke ili metalne predmete u dovod ili odvod vazduha.
- Ne instalirajte i ne koristite delove koji su u kvaru.
- Nemojte stavljati zapaljive materije u uređaj.
- Nemojte pomerati niti koristiti uređaj dok je poklopac otvoren.
- Nemojte dozvoliti deci da se penju na uređaj ili da se igraju uređajem.
- Nemojte stavljati ništa (kafu, vazu sa cvećem ili piće itd.) na gornju površinu uređaja.
- Ventilator nije igračka. Ne bi trebalo da se igrate s njim ili da bude postavljen na dohvata ruke deci.

## Održavanje

- Odložite ambalažni materijal (vinil, stiropor, itd.) tako da ne bude na dohvataju ruku dece.
- Pazite da ne uštinete bilo koji deo tela kada odvajate i ponovo spajate delove uređaja.
- Morate zaustaviti rad proizvoda i isključiti uređaj iz struje pre čišćenja uređaja i zamene filtera.

## Baterija

- U daljinskom upravljaču uređaja se koristi baterija u obliku dugmeta/novčića. Ako ste slučajno progutali bateriju, odmah idite kod lekara radi hitne intervencije. Ako ne primite prvu pomoć u roku od 2 sata nakon što ste je progutali, to može da dovede do oštećenja unutrašnjih organa ili, u teškim slučajevima, do smrti.
- Nemojte da progutate bateriju.
- Ako ležište baterije nije dobro pričvršćeno, odmah prestanite da koristite uređaj i držite ga dalje od dece.
- Zamenite sve baterije u daljinskom upravljaču novim baterijama iste vrste. Nemojte da kombinujete stare i nove baterije ili različite vrste baterija.

** OPREZ**

**Da bi se smanjio rizik od manje povrede lica, kvara ili oštećenja uređaja ili imovine prilikom korišćenja ovog uređaja poštujujte osnovne mere predostrožnosti, uključujući i sledeće:**

**Instalacija**

- Ne naginjte uređaj kako biste ga vukli ili gurali prilikom transporta.
- Nemojte instalirati uređaj u opremi za transport (vozila/plovni objekti itd.).
- Nemojte postavljati uređaj u blizini TV aparata ili muzičke opreme.
- Nemojte postavljati uređaj ispod jakog svetla.
- Uređaj se montira u skladu sa nacionalnim propisima o ožičavanju.
- Kada premeštate ili skladištite uređaj, obmotajte kabl za napajanje oko osnove uređaja da biste sprečili telesnu povredu, oštećenje kabla ili oštećenje poda.
- Nemojte postavljati uređaj blizu zavesa.

**Rad**

- Nemojte koristiti proizvod za uklanjanje toksičnih gasova kao što je ugljen-monoksid.
- Nemojte koristiti proizvod za potrebe ventilacije.
- Nemojte dugo koristiti proizvod u regionu sa nestabilnim naponom.
- Nemojte postavljati prepreke oko usisnog ili izduvnog otvora.
- Za bezbedno korišćenje uređaja, deca ili druga lica sa smanjenim mentalnim sposobnostima treba da budu pod pažljivim nadzorom lica koje je odgovorno za njihovu bezbednost.
- Nemojte koristiti proizvod za posebne namene kao što je čuvanje biljaka, kao precizni instrument, za umetnička dela, itd.
- Nemojte koristiti uređaj mokrim rukama.

- Nemojte dozvoliti da vlaga iz ovlaživača bude u direktnom dodiru sa uređajem.
- Nemojte koristiti uređaj ako nije u uspravnom položaju.
- Nemojte koristiti uređaj u blizini predmeta koji su podložni zagrevanju.
- Nemojte koristiti deterdžente, kozmetiku, hemikalije, osveživače vazduha ili sredstva za dezinfekciju na uređaju.
- Nemojte da dodirujete sastavne delove dok se jedinica koristi ili odmah nakon korišćenja.
- Koristite filter samo za njegovu namenjenu svrhu.
- Filter sa dejstvom dezodoransa i Filter za sakupljanje alergena montirani su zajedno. Ne pokušavajte da ih odvojite jedan od drugog.
- Nemojte proizvoljno koristiti pojačivač čišćenja.
- Nemojte ubacivati nikakve predmete u pojačivač čišćenja.
- Nemojte koristiti proizvod dok su poklopac pojačivača čišćenja i rešetka razdvojeni.
- Nemojte stavljati ruke ili metalne predmete u pokretni deo pojačivača čišćenja.
- Ne pritiskajte više tastera istovremeno na daljinskom upravljaču.
- Nemojte da šutnete ili da stanete na daljinski upravljač.
- Nemojte da koristite daljinski upravljač tamo gde ima previše vode ili vlage.
- Nemojte da koristite daljinski upravljač tamo gde ima vatre ili toplote.

## Održavanje

- Nemojte čistiti jakim deterdžentima tipa rastvarača nego koristite meku krpnu.
- Nemojte čistiti uređaj alkalnim deterdžentom.
- Nemojte brisati površinu uređaja pomoću sumporne kiseline, hlorovodonične kiseline ili organskog rastvarača (razređivač, kerozin itd.) i nemojte lepiti nalepnice na uređaj.
- Nemojte da dozvolite da voda uđe u uređaj.



- Nemojte prati filter vodom.
- Pazite da ne oštetite ultra-fini filter kada koristite usisivač.
- Nemojte proizvoljno rastavljati pojačivač čišćenja.

## **Baterija**

- Nemojte modifikovati bateriju proizvoljno.
- Pogrešno stavljena baterija može da izazove eksploziju.
- Nemojte puniti ili rastavljati bateriju.
- Nemojte uklanjati bateriju tako što ćete je baciti u vatru i nemojte je ostavljati na toplom.
- Izvadite i odložite bateriju na bezbedno mesto ako ne nameravate da koristite daljinski upravljač duže vreme.

## Briga za životnim okruženjem

### Одлагање потрошених батерија/акумулатора



- Уз овај симбол могу се налазити и хемијски симболи живе (Hg), кадмијума (Cd) или олова (Pb) уколико батерија садржи више од 0,0005% живе, 0,002% кадмијума или 0,004% олова.
- Батерије/акумулатори морају се одлагати засебно од градског отпада, на посебним местима за прикупљање отпада која је одредила државна или локална управа.
- Правилно одлагање старих батерија/акумулатора спречиће потенцијалне штетне последице по околину и здравствено стање људи и животиња.
- Више информација о одлагању старих батерија/акумулатора можете добити од градске власти, јавне комуналне службе или у продавници у којој сте купили уређај. (<http://www.lg.com/global/sustainability/environment/take-back-recycling/global-network-europe>)

### Одлагање старог апарата

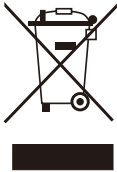

- Овај симбол пречртана канта за смеће показује да електрични и електронски отпад (WEEE) треба да се одлаже одвојено од обичног комуналног отпада.
- Стари електрични апарати могу да садрже отровне супstance, тако да ће правилно одлагање Вашег старог апарата помоћи спречавању појаве негативних последица по животну средину и здравље људи. Ваš стари апарат може да садржи делове за виšekратну употребу који се могу користити за замену других производа и друге вредне материјале који се могу рециклирати ради очувања ограничених ресурса.
- Ваš апарат можете да однесете у радњу где сте га купили или да контактирате локалну владину канцеларију за отпад како бисте добили информацију о најближој ауторизованој WEEE станици за одлагање овог отпада. За најновије информације за Ваšu земљу, молимо Вас да погледате веб страницу [www.lg.com/global/recycling](http://www.lg.com/global/recycling).

- Izgled i elementi ovog uređaja mogu se razlikovati u zavisnosti od modela.

## Delovi i specifikacije

### Prikaz prednje strane

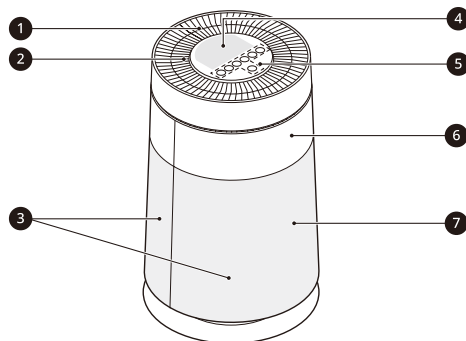

- 1 Izlaz za vazduh/Pojačivač čišćenja**
  - Ispušta prečišćen vazduh kroz filter.
  - Možete da regulišete smer vazduha tako da dosegne svaki ugao prostorije.
- 2 Svetlo za prikaz kvaliteta vazduha**
  - Prikazuje ukupni kvalitet vazduha koristeći obojeno svetlo.
- 3 Ulaz za vazduh**
  - Možete ukloniti prednji ili zadnji poklopac odvojeno.
- 4 Tabla za prikaz statusa**
  - Koristite je da proverite podešavanja uređaja i kvalitet vazduha.
- 5 Kontrolna tabla**
  - Koristite je da biste podesili funkcije uređaja.
- 6 Prijemnik za signal daljinskog upravljača**
- 7 Jonizator vazduha**
  - On stvara jone i svodi na minimum štetne bakterije u vazduhu.

## Prikaz zadnje strane

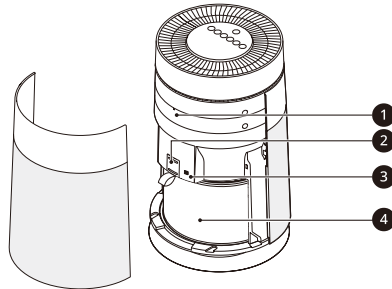

### 1 Deo za Smart Diagnosis™

- U slučaju neispravnog rada ili kvara, možete koristiti opciju „Smart Diagnosis™” da biste proverili stanje uređaja.

### 2 Senzor PM1.0 (čestice prečnika između 1,0 i 2,5 mikrometara)

- Detektuje koncentraciju čestica.

### 3 Senzor za miris (gas)

- Detektuje miris (gas).

### 4 Filter

- Svodi alergene, finu prašinu, moguće izvore sindroma bolesne kuće, smog i druge mirise na minimum.

## Specifikacije

- Izgled i specifikacije mogu biti izmenjeni bez prethodnog obaveštenja u cilju unapređenja kvaliteta uređaja.

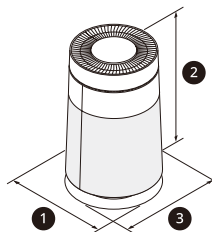

<b>Model</b>	Seriya AS60GD
<b>Napajanje</b>	220-240 V~, 50 / 60 Hz
<b>Spoljašnje dimenzije</b> (1 x 2 x 3)	Kada pojačivač čišćenja ne radi: 360 x 597 x 360 (mm)
	Kada pojačivač čišćenja radi: 360 x 824 x 360 (mm)

## Sistem filtera

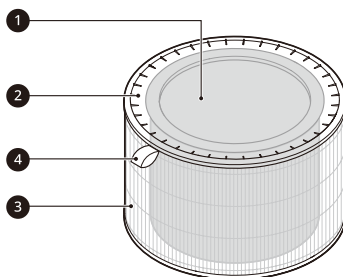

### 1 Filter sa dejstvom dezodoransa

- Svodi štetne mirise (gasove) koji se proizvode u svakodnevnom životu, poput mirisa kupatila, dima cigarete (mirisa) i mirisa hrane na minimum.

### 2 Filter za sakupljanje alergena

- Svodi PM1.0 i dim cigareta iz vazduha na minimum.

### 3 Filter za ultra-fine čestice

- Smanjuje količinu velikih čestica u vazduhu.

### 4 Ručica za filter

- Koristite je za odvajanje filtera od uređaja.

## Pribor

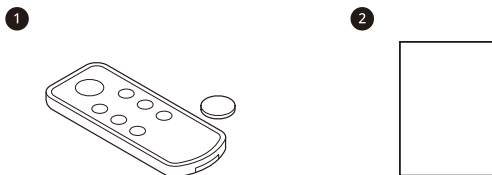

### 1 Daljinski upravljač / Baterija (CR2025, 1 jedinica)

### 2 Uputstvo za korisnika

- Daljinski upravljač možda neće biti isporučen u zavisnosti od modela.

## Otpakivanje uređaja

Otpakujte uređaj i uklonite traku za pakovanje ili vinil pre korišćenja uređaja.

## Uklanjanje vinila filtera

- 1 Uхватite gornji kraj zadnjeg poklopca i pažljivo ga povucite. Uklonite poklopac sa uređaja.
  - Videćete natpis „PM1.0 & GAS SENSOR SYSTEM” na zadnjem poklopcu uređaja.



- 2 Uklonite držač (1) koji se nalazi na usisnom filteru.

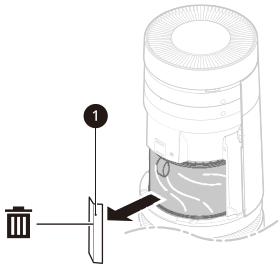

- 3 Uklonite filter i njegov vinil.

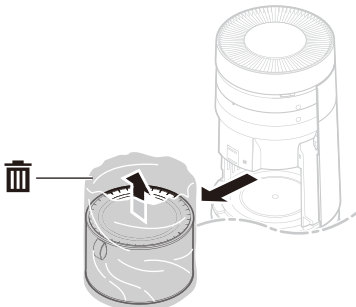

- 4 Montirajte filter u uređaj.
  - Proverite da li je ručka (1) okrenuta nagore.

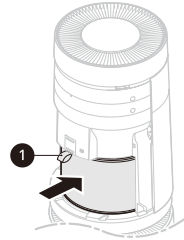

- 5 Ubacite delove za pričvršćivanje na dnu poklopca u rupe na donjem delu uređaja pre nego što zatvorite poklopac.

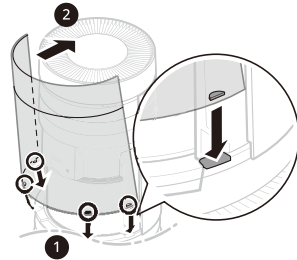

## NAPOMENA

- Kod dvostrukog modela, uklonite držač i vinil sa filtera na donjem delu prečišćivača vazduha na isti način.
- Proverite da li ste uklonili držač i vinil sa filtera pre korišćenja jer u suprotnom može doći do nepravilnosti u radu uređaja.
- Obratite pažnju na smer filtera kada postavljate filter jer u suprotnom može doći do nepravilnosti u radu ili kvara uređaja.

## Zahtevi u pogledu mesta postavljanja

### Lokacija postavljanja

Obezbedite razmak od 1 m između uređaja i okolnih površina ili predmeta. Usisnom otvoru za vazduh je potreban prostor da bi pravilno funkcionisao.

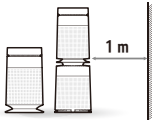

Efikasnost uređaja može da se razlikuje zavisno od radne sredine (kao na primer od temperature i vlažnosti).

- 40–70 % vlažnosti se preporučuje za optimalnu efikasnost.

## Zahtevi u pogledu transporta

### Transport uređaja

Kada premeštate ili skladištite uređaj, obmotajte kabl za napajanje oko osnove uređaja da biste sprečili telesnu povredu, oštećenje kabla ili oštećenje poda.

Kada nosite uređaj, nemojte da ga držite za spoljni poklopac. Poklopac se može slučajno otvoriti, što može da izazove ispuštanje uređaja. Ispuštanje uređaja može da dovede do povrede ili kvara uređaja.

- **Jednostruki model:** Držite dno proizvoda korišćenjem obe ruke da biste bezbedno premestili proizvod.
- **Dvostruki model:** Držite sredinu proizvoda, gde dve osobe treba bezbedno da premeste proizvod.

- Izgled i elementi ovog uređaja mogu se razlikovati u zavisnosti od modela.

## Kontrolna tabla

### Funkcije kontrolne table

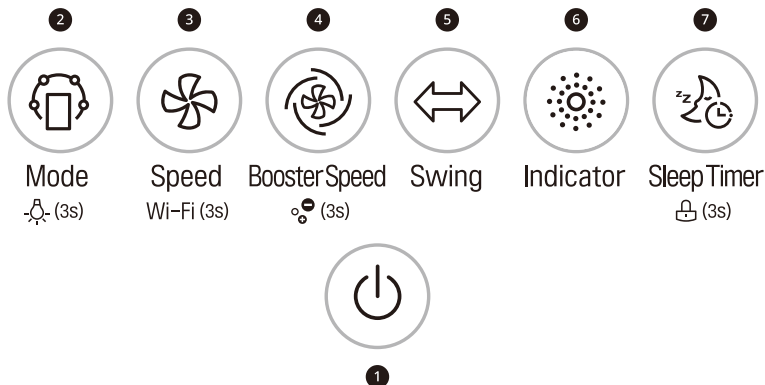

#### 1 Taster **Start/Stop**

#### 2 Taster **Mode**

Koristite ga da biste podesili režim rada.

- Pritisnite taster i držite ga 3 sekunde ili duže da biste uključili/isključili lampicu za prikaz kvaliteta vazduha.

#### 3 Taster **Speed**

Omogućava vam da podesite protok vazduha kod proizvoda.

- Pritisnite taster i držite ga duže od 3 sekunde da biste aktivirali režim prijave na Wi-Fi.

#### • Funkcija Wi-Fi

- Pre registracije uređaja: Pritisnite taster i držite ga duže od 3 sekunde da biste aktivirali režim prijave na Wi-Fi (automatski će se isključiti nakon 10 minuta).
- Nakon registracije uređaja: Pritisnite taster i držite ga duže od 3 sekunde da biste kontrolisali uređaj korišćenjem pametnog telefona na kome je on registrovan.

- Wi-Fi funkcija je isključena: Pritisnite i držite istovremeno taster **Start/Stop** i taster **Speed** duže od 3 sekunde.

#### 4 Taster **Booster Speed**

Omogućava vam da podesite protok vazduha pojačivača čišćenja.

- Pritisnite i držite 3 sekunde ili duže da biste uključili ili isključili jonizator za vazduh.

#### 5 Taster **Swing**

Omogućava vam da podesite pojačivač čišćenja tako da bude okrenut levo ili desno.

#### 6 Taster **Indicator**

Možete da proverite koncentraciju čestica po veličini čestica.

#### 7 Taster **Sleep Timer**

Koristite ga da biste planirali vreme isključivanja uređaja.

- Pritisnite i držite 3 sekunde ili duže da biste zaključali ili otključali tastere Kontrolne table.



## Tabla za prikaz statusa

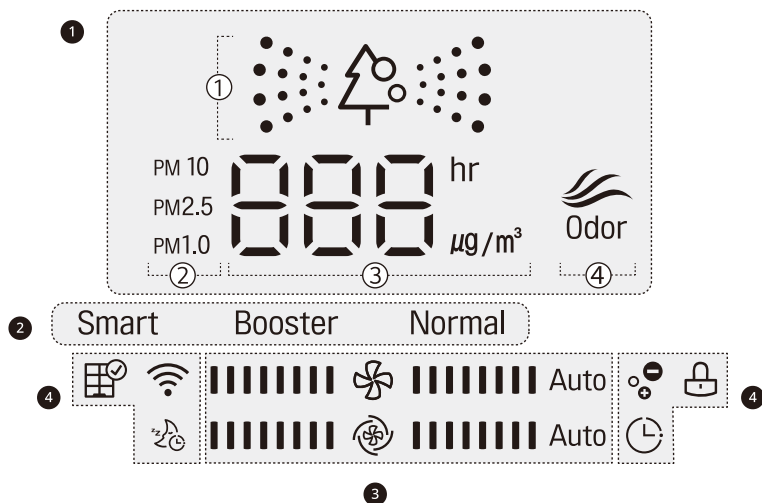

### 1 Prikaz kvaliteta vazduha

- ① Ukupni kvalitet vazduha (boja)
- ② Čestice (boja)
- ③ Koncentracija prašine ili vreme tajmera za automatsko isključivanje
- ④ Koncentracija neprijatnog mirisa (boja)

### 2 Prikaz režima rada

### 3 Prikaz speed i booster speed

- ☞ Speed : Prikazuje protok vazduha prečišćivača vazduha.
- ☞ Booster Speed : Prikazuje protok vazduha pojačivača čišćenja.

### 4 Ikonice

Ikonica	Opis
	Uključuje se kada je vreme da se zameni filter.
	Uključuje se kada se aktivira Wi-Fi funkcija.
	Uključuje se kada se aktivira funkcija tajmera za automatsko isključivanje.
	Uključuje se kada je rezervisanje za uključivanje/ isključivanje uređaja podešeno u aplikaciji SmartThinQ.
	Uključuje se kada je kontrolna tabla zaključana.
	Uključuje se kada se jonizator za vazduh uključi.

# Daljinski upravljač

## Funkcije daljinskog upravljača

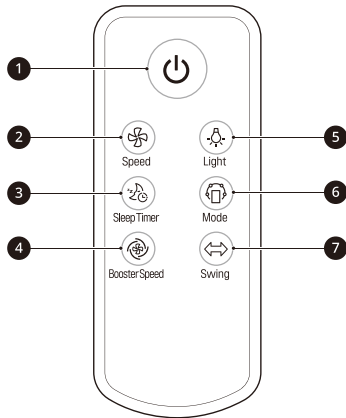

### 1 Taster **Start/Stop**

### 2 Taster **Speed**

Omogućava vam da podesite protok vazduha kod proizvoda.

### 3 Taster **Sleep Timer**

Koristite ga da biste planirali vreme isključivanja uređaja.

### 4 Taster **Booster Speed**

Omogućava vam da podesite protok vazduha pojačivača čišćenja.

### 5 Taster **Light**

Koristite ga da biste uključili/isključili lampicu za prikaz kvaliteta vazduha.

### 6 Taster **Mode**

Koristite ga da biste podesili režim rada.

### 7 Taster **Swing**

Koristite ga da podesite pojačivač čišćenja tako da bude okrenut levo ili desno.

## NAPOMENA

- Ako se baterija isprazni, zamenite je novom (CR2025).
- Ako daljinski upravljač ne radi prema očekivanjima, pokušajte da zamenite bateriju ili proverite polaritet (+, -) baterije. Ako problem i dalje postoji, obratite se Servisnom centru.
- Uklonite istrošenu bateriju u skladu sa propisima o životnoj sredini.
- Da biste koristili daljinski upravljač, usmerite oblast slanja signala na daljinskom upravljaču ka oblasti prijema signala na uređaju.
- Ako ste udaljeni od uređaja (prednjeg dela) više od 7 m, daljinski upravljač možda neće raditi.

## Početak rada

### Uključite i isključite uređaj

Pritisnite taster **Start/Stop** da biste pokrenuli uređaj.

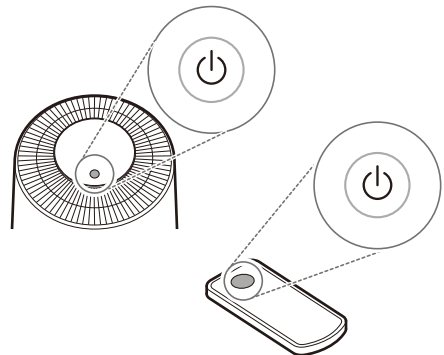

## NAPOMENA

- Ako prvi put pokrećete uređaj, on ulazi u režim **Booster**.
- Čak i ako izgubi napajanje usled nestanka struje, uređaj pamti podešavanja za rad koja su korišćena poslednji put.
- Kada rad počne, tokom 30 sekundi se prikazuje status da je senzor spreman (  ).

## Korišćenje režima rada

### Režim Smart

Automatski kontroliše režim rada i protok vazduha na osnovu ukupnog kvaliteta vazduha.

Pritisnite taster za **Mode** da biste odabrali režim **Smart**.

- Svaki put kada pritisnete taster, režim rada se menja sledećim redosledom:

**Smart → Booster → Normal.**

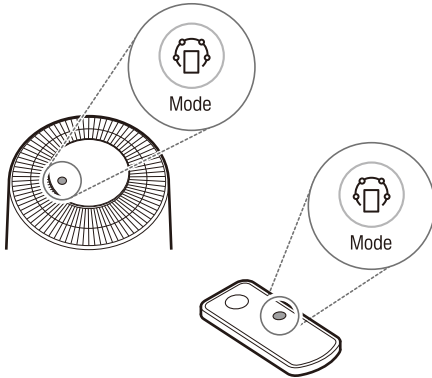

### NAPOMENA

- Kada je u režimu **Smart**, tasteri **Speed**, **Booster Speed** i **Swing** ne rade.

### Režim pojačivača

Pojačivač čišćenja čisti vazduh i brzo ga šalje na veliku udaljenost da bi vazduh u prostoriji cirkulisao.

Pritisnite taster **Mode** da biste odabrali režim **Booster**.

### NAPOMENA

- Ako slučajno isključite kabl za napajanje iz utičnice pre nego što se pojačivač čišćenja sasvim zatvori, ponovo uključite kabl u utičnicu. Pojačivač čišćenja će se okrenuti levo i desno a zatim se u potpunosti zatvoriti.

### Rotiranje Pojačivača čišćenja

Dok je u režimu **Booster**, pritisnite taster **Swing**.

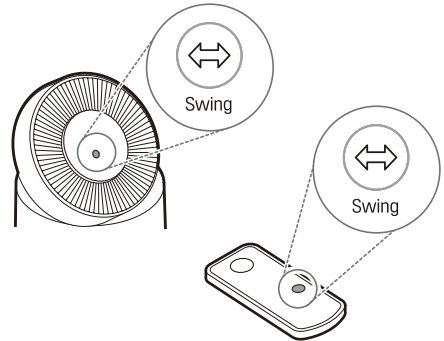

### Normalni režim

Ovo je osnovni režim rada za prečišćavanje vazduha koji vam omogućava da kontrolišete brzinu duvanja po želji.

Pritisnite taster **Mode** da biste odabrali režim **Normal**.

## Podešavanje brzine ventilatora

### Brzina ventilatora prečišćivača vazduha

Možete da podesite protok vazduha iz prečišćivača vazduha.

Pritisnite taster **Speed** tokom rada.

- Svaki put kada pritisnete taster, brzina se menja sledećim redosledom:  
Automatsko → Mala → Srednja → Velika → Turbo.

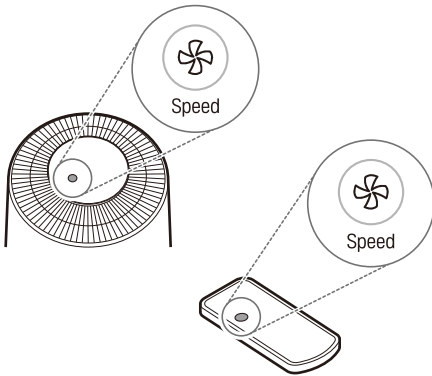

### Prikaz Speed prečišćivača vazduha

Ako podešavate brzinu, to se prikazuje na tabli za prikaz statusa. Povećava se za po dve rešetke.

[ Primer „Srednje” vrednosti brzine prečišćivača vazduha ]



### NAPOMENA

- Brzina je podešena na Automatsko kada prvi put pokrenete uređaj. Režim Automatsko reguliše brzinu strujanja vazduha automatski prema nivou zagađenja vazduha u prostoriji.

## Brzina ventilatora pojačivača čišćenja

Možete da podesite protok vazduha pojačivača čišćenja.

Dok je u režimu **Booster**, pritisnite taster **Booster Speed**.

- Svaki put kada pritisnete taster, brzina se menja sledećim redosledom:

Automatsko → Mala → Srednja → Velika → Turbo.

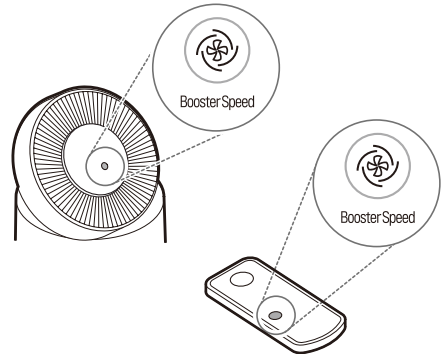

### Prikaz Booster Speed

Ako podešavate brzinu ventilatora pojačivača, to se prikazuje na tabli za prikaz statusa. Povećava se za po dve rešetke.

[Primer „Srednje” vrednosti Booster Speed]



### NAPOMENA

- Ako odaberete opciju Automatsko, ventilator unutar pojačivača čišćenja se prilagođava brzini prečišćivača vazduha.

## Korišćenje dodatnih funkcija

### Upotreba jonizatora za vazduh

Za proizvodnju jona radi svođenja različitih bakterija iz vazduha na minimum.

Pritisnite taster **Booster Speed** duže od 3 sekunde tokom rada uređaja.

-  (Jonizator za vazduh) se prikazuje na tabli za prikaz statusa.

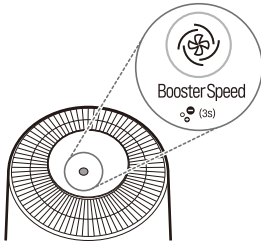

### NAPOMENA

- Kada je rad zaustavljen, funkcija jonizatora za vazduh se ne može koristiti.

### Podešavanje tajmera za automatsko isključivanje

Možete da podesite uređaj tako da se zaustavi automatski nakon rada u trajanju koje ste podesili.

Pritisnite taster **Sleep Timer** tokom rada.

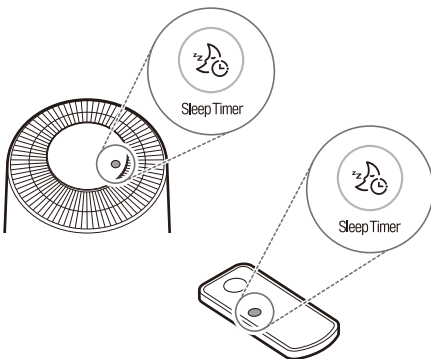

- Svaki put kada pritisnete taster, Sleep Timer se menja sledećim redosledom:  
Nakon 2 sata → Nakon 4 sata → Nakon 8 sati → Nakon 12 sati → Otkazi.

- Kada se tajmer za automatsko isključivanje jednom podesi, na statusnoj tabli će biti prikazana samo ikonica za Sleep Timer, osim nekoliko drugih ikonica.

### NAPOMENA

- Brzina se u početnoj postavci podešava na Malu za određeni vremenski period. Nakon izvesnog vremena, brzina se reguliše automatski zavisno od kvaliteta vazduha.
- Čak i kada je podešen tajmer za automatsko isključivanje, još uvek možete da promenite brzinu pritiskanjem tastera **Speed**.
- Ako pritisnete taster **Sleep Timer** još jednom dok je tajmer za automatsko isključivanje podešen, možete proveriti trenutno vreme.
- Tajmer za automatsko isključivanje ostaje uključen čak i ako nema napajanja ili u slučaju nestanka struje.

### Zaključavanje kontrolne table

Tastere na kontrolnoj tabli možete da zaključate da biste sprečili rad uređaja usled nepredviđenih razloga, kao na primer ako deca diraju tastere.

Pritisnite taster **Sleep Timer** najmanje 3 sekunde tokom rada.

-  (Zaključavanje) se prikazuje na tabli za prikaz statusa.

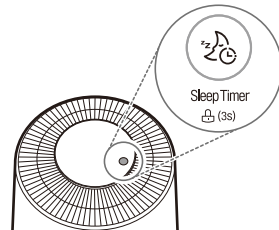

### NAPOMENA

- Funkciju zaključavanja možete da isključite na isti način kao što ste je uključili.
- Daljinski upravljač možete da koristite čak i kada je kontrolna tabla zaključana.
- Kontrolna tabla se može zaključati čak i kada je uređaj isključen.

## Provera kvaliteta vazduha

Možete da proverite ukupni kvalitet vazduha tako što ćete pogledati lampicu za prikaz kvaliteta vazduha i tablu za prikaz statusa.

### Pregled kvaliteta vazduha

Ukupan kvalitet vazduha se izračunava na osnovu koncentracije čestica i neprijatnog mirisa (gasova) i svrstava u 4 nivoa u zavisnosti od zagađenja vazduha.

Boja	Ukupan kvalitet vazduha	Koncentracija PM ( $\mu\text{g}/\text{m}^3$ )			Koncentracija neprijatnih mirisa	
	Stanje	PM10 (krupne čestice)	PM2.5 (fine čestice)	PM1.0 (čestice prečnika između 1,0 i 2,5 $\mu\text{m}$ )	Stanje	Nivo
Crveno	Loše	255 ili više	56 ili više	56 ili više	Veoma jako	4
Narandžasto	Nezdravo	155 ~ 254	36 ~ 55	36 ~ 55	Jako	3
Žuto	Umereno	55 ~ 154	13 ~ 35	13 ~ 35	Normalno	2
Zeleno	Dobro	54 ili manje	12 ili manje	12 ili manje	Slabo	1

### NAPOMENA

- Boja ukupnog kvaliteta vazduha se određuje na osnovu onog što je lošije između koncentracije čestica i koncentracije neprijatnog mirisa (gasa).
- Koncentracija čestica (PM) se prikazuje porastom za po 1 jedinicu, od 8 do 999. Vrednosti koncentracije čestica zasnivaju se na listu sa podacima koje dostavlja proizvođač senzora.
- Merenje koncentracije čestica je ispitano pomoću standardnih materijala za ispitivanje kompanije LG Electronics.
- Razlike u vrednostima gustine čestica mogu da budu posledica različitih metoda merenja ili razlika u stvarnim nivoima koncentracije čestica.
  - Ako je koncentracija čestica visoka, razlika između prikazane koncentracije i stvarne koncentracije može postati velika.

## Detalji o kvalitetu vazduha na tabli za prikaz statusa

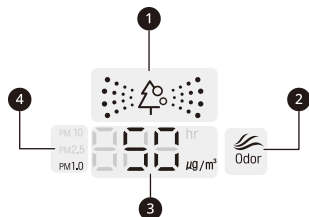

### 1 Ukupan kvalitet vazduha

Ukupni kvalitet vazduha možete da proveravate tako što ćete pratiti promenu boja na tabli za prikaz statusa.

### 2 Koncentracija neprijatnog mirisa:

Koncentraciju neprijatnog mirisa možete da proveravate tako što ćete pratiti promenu boja na tabli za prikaz statusa.

### 3 Koncentracija čestica:

Koncentraciju čestica možete da proverite tako što ćete pogledati boju indikatora za vrednost koncentracije čestica i veličinu čestica. Prikazuje najgori status od PM10 / PM2.5 / PM1.0.

### 4 Čestice

Boja čestica se utvrđuje isključivo na osnovu koncentracije čestica.

## Uključivanje/isključivanje lampice za prikaz kvaliteta vazduha

- 1 Proverite koliko je vazduh u prostoriji čist tako što ćete pogledati lampicu za prikaz kvaliteta vazduha.

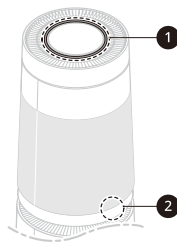

- 1 Svetlo za prikaz kvaliteta vazduha
  - 2 Donja lampica za prikaz kvaliteta vazduha\*
- \* Ova funkcija je dostupna samo kod dvostrukog modela.

- 2 Da biste je uključili/isključili pritisnite i držite taster za **Mode** i držite ga 3 sekunde ili duže.

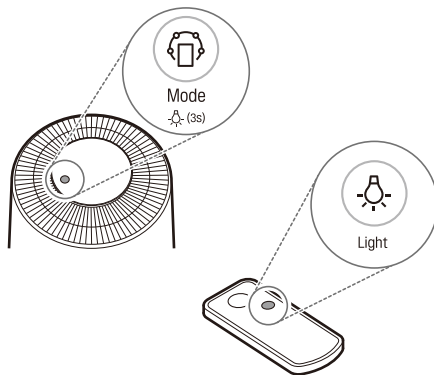

## NAPOMENA

- Lampica za prikaz kvaliteta vazduha je bele boje tokom perioda stabilizacije senzora (30 sekundi). Senzor za neprijatan miris (gas) se stabilizuje 2 minute nakon pokretanja uređaja.

## Provera koncentracije čestica

Koncentraciju čestica možete da proverite po veličini čestica.

Pritisnite taster **Indicator** tokom korišćenja uređaja

- Kad god pritisnete taster, prikaz na ekranu se menja sledećim redosledom:

PM10 → PM2.5 → PM1.0

- Koncentracija izabranih čestica se prikazuje u trajanju od desetak sekundi.

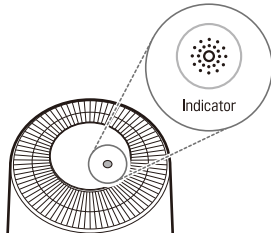

### NAPOMENA



- Nivo ukupnog kvaliteta vazduha je rezultat i nivoa koncentracije čestica i nivoa neprijatnog mirisa.
- Čak dva proizvoda smeštena u istom prostoru mogu da izmere različito koncentraciju čestica zbog cirkulacije vazduha.
- Za razliku od neprijatnih mirisa (gas), koncentracija čestica može da se meri polako zbog spore brzine difuzije.
- Zbog protoka oko senzora čestica, prikazana koncentracija čestica i stvarna koncentracija mogu se razlikovati.
- Kada se uređaj koristi u sledećem okruženju, prikazana koncentracija čestica može se razlikovati od stvarne koncentracije.
  - U slučajevima kada postoje uticaji elemenata, kao što su sofa, krevet, tepih, usisivač, vlažnost, dim, mirisi, kozmetika, parfemi, insekti, kućni ljubimci
  - Kada postoji građevinska lokacija, pored puta, fabrika, ulaz, prozor, ventilacija
  - U slučajevima kada može da utiče kuvanje ili upotreba ovlaživača, sprejeva ili drugih proizvoda koji proizvode paru ili fine čestice.



## Upotreba aplikacije LG SmartThinQ

Aplikacija LG SmartThinQ vam omogućava da komunicirate sa uređajem koristeći pametan telefon.

### Šta treba proveriti pre upotrebe LG SmartThinQ

- Za uređaje sa logotipom  ili 
- 1 Proverite udaljenost između uređaja i bežičnog rutera (Wi-Fi mreža).
    - Ako je udaljenost između uređaja i bežičnog rutera suviše velika, signal će biti slabiji. Zbog toga registracija može da traje dugo ili instalacija možda neće biti moguća.
  - 2 Isključite opciju Mobilni podaci na pametnom telefonu.

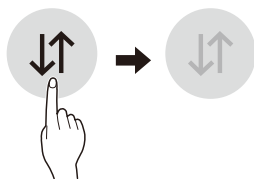

- 3 Povežite pametni telefon s bežičnim ruterom.

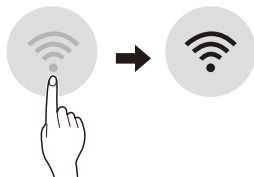

### NAPOMENA

- Da biste proverili Wi-Fi vezu, proverite da li je oznaka Wi-Fi  veze osvetljena na kontrolnoj tabli.
- Uređaj podržava samo Wi-Fi mreže od 2,4 GHz. Da biste proverili mrežnu frekvenciju, obratite se internet provajderu ili pogledajte priručnik za bežični ruter.
- LG SmartThinQ ne snosi odgovornost za probleme sa povezivanjem na mrežu niti za bilo koje smetnje, kvarove ili greške izazvane povezivanjem na mrežu.
- Ako uređaj ne može da se poveže na Wi-Fi mrežu, možda je suviše daleko od rutera. Kupite pojačivač Wi-Fi signala (proširivač opsega) da biste pojačali Wi-Fi signal.
- Veza sa Wi-Fi mrežom možda neće biti uspostavljena ili će biti prekinuta zbog uslova u kojima funkcioniše kućna mreža.
- Povezivanje na mrežu možda neće funkcionisati ispravno zbog pružaoca internet usluga.
- Zbog okolnih bežičnih mreža možda će vaša bežična mreža biti spora.
- Uređaj se ne može da se registruje zbog problema s bežičnim prenosom signala. Isključite uređaj i sačekajte oko jednog minuta pre nego što pokušate ponovo.
- Ako je na bežičnom ruteru uključen zaštitni zid, isključite zaštitni zid ili dodajte izuzetak.
- Naziv bežične mreže (SSID) treba da se sastoji od kombinacije latiničnih slova i brojeva. (Nemojte da koristite posebne znakove)
- Korisnički interfejs pametnog telefona može da se razlikuje u zavisnosti od mobilnog operativnog sistema i proizvođača.
- Ako je sigurnosni protokol rutera podešen na WEP možda nećete moći da podesite mrežu. Molimo da promenite na druge sigurnosne protokole (preporučuje se WPA2) i ponovo registrujete proizvod.

## Instalacija aplikacije LG SmartThinQ

Pretražite aplikaciju LG SmartThinQ u radnji Google Play Store & Apple App Store putem pametnog telefona.

## Funkcija Wi-Fi

### Smart Diagnosis™

Kada postoji nepravilnost u radu uređaja ili je u kvaru, možete da proverite stanje uređaja pomoću funkcije Smart Diagnosis™ i da lakše rešite problem.

### Postavke

Možete konfigurisati upravljanje uređajem i podešavanja za upozorenja.

### NAPOMENA

- Ako zamenite bežični ruter, pružaoca internet usluga ili lozinku, obrišite registrovani uređaj iz aplikacije LG SmartThinQ i ponovo ga registrujte.
- Aplikacija je podložna promenama radi unapređenja rada uređaja i to bez prethodnog obaveštenja korisnika.
- Funkcije mogu varirati u zavisnosti od modela.

## Specifikacije modula za bežični LAN

<b>Model</b>	LCW-003
<b>Opseg frekvencije</b>	2412 - 2472 MHz
<b>Izlazna snaga (Maks)</b>	IEEE 802.11b: 18,37 dBm IEEE 802.11g: 17,67 dBm IEEE 802.11n: 17,67 dBm

Verzija softvera bežične funkcije: V 1.0

Korisnik treba da ima na umu da ovaj uređaj treba postaviti i njime upravljati sa udaljenosti od najmanje 20 cm od tela.

## Izjava o usklađenosti



Ovim LG Electronics potvrđuje da je ova radio oprema tipa prečišćivač vazduha u skladu s Direktivom 2014/53/EU. Ceo tekst EU Izjave o usaglašenosti možete naći na sledećoj internet adresi:

<http://www.lg.com/global/support/cedoc/cedoc#>

LG Electronics European Shared Service Centre B.V.

Krijgsman 1

1186 DM Amstelveen

Holandija

## Napomena sa informacijama o softveru otvorenog koda

Da biste dobili izvorni kod pod GPL, LGPL, MPL i drugim licencama otvorenog izvornog koda koje su sadržane u ovom proizvodu, posetite <http://opensource.lge.com>. Pored izvornog koda, možete da preuzmete i sve navedene uslove licence, odricanja od garancije i obaveštenja o autorskim pravima.

Kompanija LG Electronics takođe pruža mogućnost slanja izvornog koda na CD-ROM-u, pod uslovom da pokrijete te troškove (koji obuhvataju cenu medija i troškove slanja i isporuke), te radi toga je neophodno da pošaljete zahtev kompaniji LG Electronics na e-adresu: [opensource@lge.com](mailto:opensource@lge.com). Ova ponuda važi tri godine od naše poslednje isporuke ovog proizvoda. Ova poruka važi za sve koji su upoznati sa ovom informacijom.

## funkcije Smart Diagnosis™

- Za uređaje sa logotipom  ili .

### Funkcija Smart Diagnosis™ preko centra za podršku korisnika



Koristite tu funkciju ako vam je potrebna precizna dijagnoza koju pruža korisnički centar LG Electronics kada uređaj ne radi ispravno ili je pokvaren. Koristite tu funkciju samo za kontaktiranje predstavnika servisa, ne tokom normalnog rada.

Smart Diagnosis™ se ne može aktivirati ako uređaj nije priključen na napajanje.

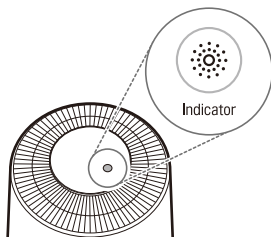
- 1 Otvorite aplikaciju LG SmartThinQ na pametnom telefonu.
- 2 Pritisnite taster **Smart Diagnosis**. Pratite uputstva na pametnom telefonu.
- 3 Pritisnite i držite taster **Indicator** 5 sekundi ili duže da biste izvršili funkciju Smart Diagnosis™.



- 4 Postavite telefon blizu uređaja.

- Mikrofon na vašem telefonu treba da bude okrenut ka logo-u Smart Diagnosis™ (  ili  ) na poleđini. Ne sklanjajte telefon sa uređaja dok se podaci prenose.
- Telefon treba da držite blizu proizvoda dok se podaci prenose za Smart Diagnosis™.
- Zvuk prenosa podataka može zvučati neprijatno dok se podaci Smart Diagnosis™ prenose, ali ne sklanjajte telefon sa uređaja zbog precizne dijagnoze dok ne prestane zvuk prenosa podataka.

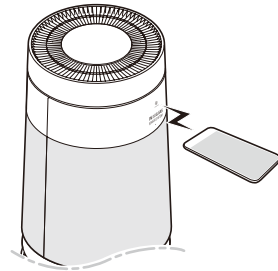

- 5 Kada se prenos podataka završi, agent u servisu objasniće vam rezultate funkcije Smart Diagnosis™.
- Kada vam radnik u servisu objasni rezultate dijagnoze, preduzmite preporučene mere.

### NAPOMENA

- Funkcija Smart Diagnosis™ zavisi od kvaliteta lokalnog poziva.
- Komunikacijske performanse će biti bolje i možete da dobijete bolju uslugu ako koristite fiksni telefon.
- Prenos podataka dijagnoze može da ne teče glatko usled lošeg kvaliteta komunikacije i, u tom slučaju, funkcija Smart Diagnosis™ može da ne bude propisno pružena.

## UPOZORENJE

- Morate zaustaviti rad uređaja i isključiti ga iz struje pre čišćenja i zamene filtera.
- Ne prskajte vodu direktno na uređaj.

## Održavanje uređaja

### Redovno održavanje

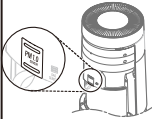
Komponente	Učestalost čišćenja	Učestalost zamene
 Filter	<b>Samo ultra-fini filter</b> Ako je kontaminiran, očistite filter.	<b>Ceo filter</b> 1 godina
 Senzor PM1.0	2 meseca	-

### NAPOMENA

- Radno okruženje i sati rada mogu da utiču na učestalost čišćenja. Preporučujemo da ga češće čistite ako je u prašnjoj sredini.
- Ako ne čistite proizvod u skladu sa učestalošću čišćenja, može se pojaviti neprijatan miris i uređaj može da bude manje efikasan.
- Filter je potrošni materijal. Prema tome, morate kupiti novi za zamenu kada dođe do kraja svog životnog veka čak i tokom garantnog perioda. Stupite u kontakt sa servisnim centrom kompanije LG Electronics ili prodavnicom potrošnog materijala na sajtu LG Electronics ([www.lg.com](http://www.lg.com)).

- Možete takođe zahtevati da vam u servisu očistite i zamene filter. Biće vam naplaćena izvesna naknada za uslugu čišćenja i zamene filtera.
- Ako nema promene koncentracije čestica na tabli za prikaz statusa, očistite senzor bez obzira na učestalost čišćenja (2 meseca) za senzor PM1.0.

### Upozorenja na tabli za prikaz statusa

Kada vidite poruku upozorenja na tabli za prikaz statusa, uradite sledeće:

Upozorenje	Mera
	Zamenite filter.

### NAPOMENA

- Upozorenje za zamenu filtera pojavljuje se na osnovu maksimalnog vremena korišćenja, uzimajući u obzir sate rada proizvoda. Učestalost zamene zavisi od radnih sati i okruženja.

## Čuvanje

Ako se uređaj ne koristi duže vreme, čuvajte ga na tamnom i suvom mestu.

- 1 Koristite proizvod jedan sat ili duže kada je lep dan.
  - Na ovaj način se uklanja vlaga i sprečava stvaranje buđi unutar proizvoda.
- 2 Isključite napajanje i izvucite kabl iz utičnice.
  - Obmotajte kabl za napajanje oko donjeg dela uređaja.
- 3 Upakujte uređaj da biste sprečili da prašina ili strana tela uđu u proizvod. Čuvajte upakovan uređaj na tamnom mestu.

## **!** OPREZ

- Nemojte držati uređaj na vlažnom mestu ili na mestu koje je izloženo direktno sunčevoj svetlosti. U suprotnom, može doći do deformacije uređaja, nepravilnosti u radu ili stvaranja neprijatnog mirisa.

## Čišćenje uređaja

### Čišćenje spoljašnjosti

- 1 Uklonite prašinu sa usisnog i izduvnog otvora za vazduh pomoću usisivača.
- 2 Prebrišite spoljašnjost mekom krpom.

### NAPOMENA

- Ako vam je teško da čistite prednji i zadnji poklopac, odvojite ih prvo i operite vodom. Zatim ih sasvim osušite u hladu.

## Čišćenje senzora za prašinu

Senzor PM1.0 detektuje fine čestice, kao i grube čestice. Prema tome, treba redovno da čistite njegovo staklo.

- 1 Uklonite zadnji poklopac sa uređaja.
- 2 Otvorite poklopac senzora.

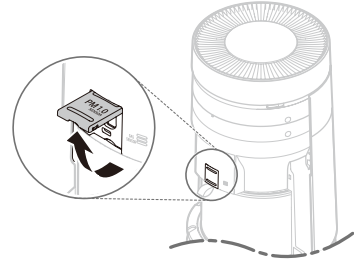

- 3 Očistite staklo vatom umočenom u vodu i ponovo očistite suvom vatom.

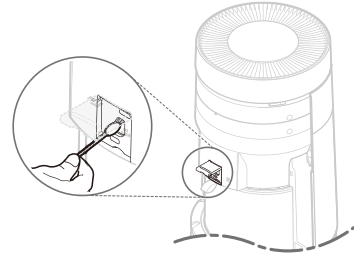

### NAPOMENA

- Nemojte brisati senzor nijednim drugim materijalom osim vode. To može dovesti do kvara uređaja.

## Održavanje filtera

### Čišćenje filtera

- 1 Odvojite poklopac sa uređaja.
- 2 Uklonite prašinu sa ultra-finog filtera usisivačem ili mekom četkom.

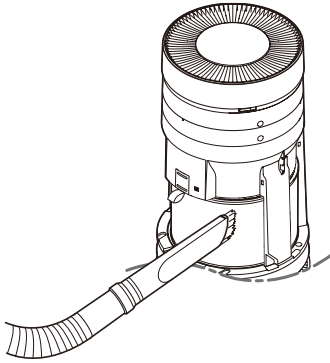

### NAPOMENA

- Kod dvostrukog modela očistite filter na donjem delu prečišćivača vazduha na isti način.

## Zamena filtera

- 1 Uklonite poklopac i zamenite filter.
  - Da biste izbegli zagađenje sredine kada zamenjujete filter, stavite novine na pod pre uklanjanja filtera.
- 2 Kada ste zamenili filter, deaktivirajte upozorenje za zamenu filtera.

### Onemogućavanje upozorenja za zamenu filtera

Pritisnite tastere **Speed** i **Indicator** i držite ih tako istovremeno 3 sekunde ili duže.

-  (Upozorenje za zamenu filtera) je deaktivirano, a alarm zamene je resetovan.

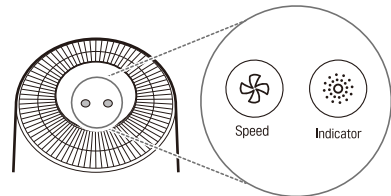

### NAPOMENA

- Upozorenje za zamenu filtera se deaktivira automatski ako su prošla 24 sata od prikazivanja ili ako je proizvod isključen sa izvora napajanja.

## Pre nego što pozovete servis

### Rad

Simptomi	Mogući uzroci i rešenja
Uređaj ne radi.	<p><b>Da li je utikač za napajanje izvađen iz utičnice?</b></p> <ul style="list-style-type: none"> <li>Uključite ga u utičnicu pravilno.</li> </ul>
Postoji neprijatan miris, ali lampica se ne menja.	<p><b>Da li lampica za prikaz kvaliteta vazduha svetli crveno ili narandžasto?</b></p> <ul style="list-style-type: none"> <li>Boja ukupnog kvaliteta vazduha se određuje na osnovu onog što je lošije između koncentracije čestica i koncentracije neprijatnog mirisa (gasa). Proverite da li je koncentracija čestica lošija nego pre.</li> <li>Senzor neprijatnog mirisa (gasa) je projektovan tako da detektuje štetne gasove. Snažni neprijatni mirisi hrane ne moraju biti registrovani kao štetni, ali filter sa dejstvom dezodoransa će ih svesti na minimum.</li> </ul>
Lampica za prikaz kvaliteta vazduha je i dalje crvena.	<p><b>Zar se boja ne menja čak i kada se prenese u čistu prostoriju?</b></p> <ul style="list-style-type: none"> <li>Ako je količina neprijatnog mirisa veća nego što je kapacitet proizvoda, displej se možda neće promeniti.</li> <li>Očistite oblast senzora.</li> <li>Izvadite utikač kabla za napajanje iz utičnice i ponovo ga uključite nakon jedne minute.</li> </ul>
	<p><b>Da li ste koristili sprej u blizini proizvoda?</b></p> <ul style="list-style-type: none"> <li>Ne koristite sprej u blizini proizvoda.</li> </ul>
Tasteri na kontrolnoj ploči ne rade.	<p><b>Da li je  (Zaključavanje) uključeno na tabli za prikaz statusa?</b></p> <ul style="list-style-type: none"> <li>Pritisnite i držite taster <b>Sleep Timer</b> 3 sekunde ili duže da biste deaktivirali funkciju zaključavanja.</li> </ul>
Koncentracija čestica se ne menja.	<p><b>Da li na senzoru postoji strana materija?</b></p> <ul style="list-style-type: none"> <li>Očistite senzor PM1.0.</li> </ul>
	<p><b>Da li se proizvod korisiti u zatvorenom prostoru?</b></p> <ul style="list-style-type: none"> <li>U zatvorenom prostoru, nivo čistoće može i dalje da ostane isti bez promene.</li> </ul>
Koncentracija čestica je i dalje visoka.	<p><b>Da li vazduh i dalje ulazi spolja do mesta gde je proizvod postavljen?</b></p> <ul style="list-style-type: none"> <li>U sredini u koju stalno dospeva vazduh spolja, koncentracija može da ostane visoka.</li> </ul>
Boja ukupnog kvaliteta vazduha ne odgovara vrednosti koncentracije čestica.	<p><b>Da li boja ukupnog kvaliteta vazduha odgovara boji indikatora koncentracije neprijatnog mirisa?</b></p> <ul style="list-style-type: none"> <li>Ukupan kvalitet vazduha se prikazuje sveobuhvatnom procenom koncentracije neprijatnog mirisa i čestica.</li> <li>Čak i ako je koncentracija prašine mala, ako je neprijatan miris snažan, boja ukupnog kvaliteta vazduha može da ne odgovara vrednosti koncentracije prašine.</li> </ul>
Pojačivač čišćenja ne radi.	<p><b>Da li je režim rada podešen na <b>Booster</b>?</b></p> <ul style="list-style-type: none"> <li>Funkcije brzina ventilatora pojačivača i rotiranja ventilatora pojačivača rade samo u režimu <b>Booster</b>.</li> </ul>

Simptomi	Mogući uzroci i rešenja
Nivoi koncentracije čestica se razlikuju između uređaja i aplikacije LG SmartThinQ.	<p><b>Da li gledate iste čestice?</b></p> <ul style="list-style-type: none"> <li>• Proverite da li se nivoi PM1.0/PM2.5/PM10 dosledno prikazuju između aplikacije LG SmartThinQ i vašeg uređaja.</li> <li>• Razlika u vrednostima može biti prouzrokovana razlikom u vremenu ažuriranja između aplikacije LG SmartThinQ i uređaja.</li> </ul>

## Učinak

Simptomi	Mogući uzroci i rešenja
Vazduh unutar prostorije nije dovoljno dobro pročišćen.	<p><b>Da li je prostorija ozbiljno zagađena?</b></p> <ul style="list-style-type: none"> <li>• Provetrite prostoriju pre nego što upotrebite proizvod.</li> </ul>
	<p><b>Da li se prašina nakupila u ultra-finom filteru?</b></p> <ul style="list-style-type: none"> <li>• Pravilno očistite ultra-fini filter.</li> </ul>
	<p><b>Da li se prašina nakupila u filteru za sakupljanje alergena?</b></p> <ul style="list-style-type: none"> <li>• Zamenite filter.</li> </ul>
	<p><b>Da li ga koristite na mestu koje je previše prostrano ili previše otvoreno?</b></p> <ul style="list-style-type: none"> <li>• Koristite proizvod koji odgovara veličini prostorije.</li> <li>• Izbegavajte dobro provetrena mesta kao što su ulazi, prozori, itd.</li> </ul>
	<p><b>Da li postoji prepreka u blizini?</b></p> <ul style="list-style-type: none"> <li>• Uklonite prepreku.</li> </ul>
	<p><b>Da li je uređaj postavljen u ugao?</b></p> <ul style="list-style-type: none"> <li>• Pomerite uređaj i ponovo ga instalirajte.</li> </ul>

## Buka

Simptomi	Mogući uzroci i rešenja
Ventilator je bučan čak i pri najmanjoj brzini.	<p><b>Da li se prašina nakupila u ultra-finom filteru?</b></p> <ul style="list-style-type: none"> <li>• Pravilno očistite ultra-fini filter.</li> </ul> <p><b>Da li se prašina nakupila u filteru za sakupljanje alergena?</b></p> <ul style="list-style-type: none"> <li>• Zamenite ceo filter.</li> </ul>
Uređaj pravi iznenadnu buku u toku rada.	<p><b>Da li je režim rada podešen na Smart ili je Speed podešeno na Auto režim?</b></p> <ul style="list-style-type: none"> <li>• Možda stvara iznenadnu buku dok automatski prilagođava protok vazduha u zavisnosti od kvaliteta vazduha u prostoriji.</li> </ul>
Stvara se buka kada pokrećem ili zaustavljam pojačivač čišćenja.	<ul style="list-style-type: none"> <li>• To znači da pojačivač čišćenja pokušava da pronađe ispravnu lokaciju.</li> </ul>



## Neprijatni miris

Simptomi	Mogući uzroci i rešenja
Neobičan neprijatan miris potiče od izduvnog otvora za vazduh kao i od filtera.	<p><b>Da li ste skoro kupili uređaj?</b></p> <ul style="list-style-type: none"> <li>Neprijatan miris aktivnog uglja nije škodljiv. Ovo je slično neprijatnom mirisu koji možete da osetite u novom automobilu. Uveravamo vas da će nestati 1-2 nedelje nakon prve upotrebe.</li> </ul>
	<p><b>Da li se proizvod koristi na mestu sa dosta dima ili neprijatnog mirisa?</b></p> <ul style="list-style-type: none"> <li>Na mestu sa dosta dima ili neprijatnog mirisa, funkcija čišćenja vazduha se može pogoršati. Prvo provetrite prostoriju a zatim koristite proizvod.</li> </ul>
	<p><b>Da li filter ima neprijatan miris?</b></p> <ul style="list-style-type: none"> <li>Zamenite filter. Učestalost zamene filtera može da se razlikuje zavisno od sredine u kojoj se koristi.</li> </ul>
	<p><b>Da li je proizvod postavljen u sredini u kojoj se javlja mnogo neprijatnog mirisa?</b></p> <ul style="list-style-type: none"> <li>Ako koristite proizvod duže vreme dok kuvate ili pripremate ribu/meso, životni vek filtera može brzo da se smanji.</li> <li>Ako je moguće, dok kuvate otvorite prozor radi provetravanja i koristite proizvod da uklonite neprijatan miris koji je preostao nakon provetravanja.</li> </ul>

## Wi-Fi

Simptomi	Mogući uzroci i rešenja
Vaš aparat i pametni telefon nisu priključeni na Wi-Fi mrežu.	<p><b>Lozinka za Wi-Fi mrežu na koju pokušavate da se priključite nije ispravna.</b></p> <ul style="list-style-type: none"> <li>Pronađite Wi-Fi mrežu na koju je priključen vaš pametni telefon i uklonite je, a zatim registrujte svoj uređaj na <b>LG SmartThinQ</b>.</li> </ul>
	<p><b>Mobilni podaci na vašem pametnom telefonu su uključeni.</b></p> <ul style="list-style-type: none"> <li>Isključite opciju <b>Mobilni podaci</b> na vašem pametnom telefonu i registrujte uređaj pomoću Wi-Fi mreže.</li> </ul>
	<p><b>Naziv bežične mreže (SSID) nije ispravno podešen.</b></p> <ul style="list-style-type: none"> <li>Naziv bežične mreže (SSID) treba da se sastoji od kombinacije latiničnih slova i brojeva. (Nemojte da koristite posebne znakove)</li> </ul>
	<p><b>Frekvencija rutera nije 2,4 GHz.</b></p> <ul style="list-style-type: none"> <li>Podržani su samo ruteri čija je frekvencija 2,4 GHz. Podesite bežični ruter na 2,4 GHz i priključite uređaj na bežični ruter. Da biste proverili frekvenciju rutera, obratite se provajderu internet usluga ili proizvođaču rutera.</li> </ul>
	<p><b>Udaljenost između uređaja i bežičnog rutera je suviše velika.</b></p> <ul style="list-style-type: none"> <li>Ako je udaljenost između uređaja i bežičnog rutera suviše velika, signal može da bude suviše slab i veza možda neće biti ispravno konfigurisana. Stavite ruter bliže uređaju.</li> </ul>

